

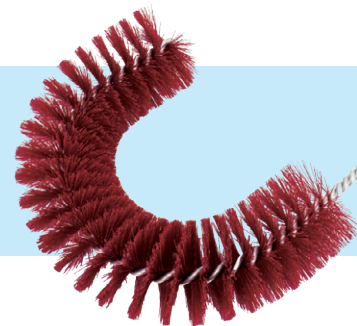

Sanitary Maintenance Products

カーライル
サニタリー メンテナンス
製品カタログ





クリーニングツールをはじめ、サニテーション製品、フードサービス製品などの製造・販売事業を展開する CFS Brands 社は、米国オクラホマシティに本拠地を置き、製造拠点を米国、メキシコ、中国などに有し、今や米国を代表する専門メーカーとして世界約 120 ヶ国に輸出しています。

サニテーション製品ブランド、カーライルは「作業をより簡単にできる手段を提供する」をモットーに、安全で効率的な作業と働きやすさの実現に向けてサポートしています。

酪農乳業向け洗浄用品の専門メーカーとして 1908 年米国ウィスコンシン州に誕生したカーライルブラシコレクションは、食品産業の広範なニーズに対応する高品質で幅広い清掃ブラシの開発と供給を続けています。

食品工場での カラーコーディング導入例

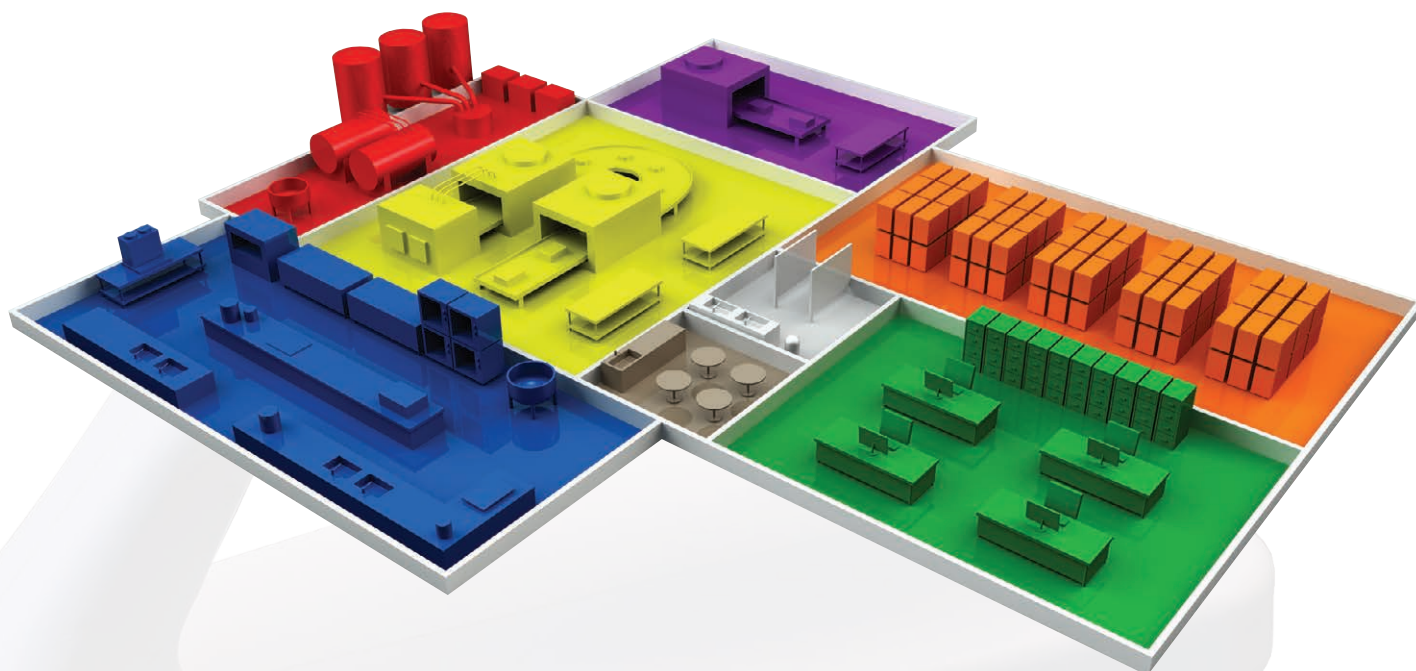

カーライルのブラシコレクションの多くはカラーコードで色分けされており、HACCPシステムにおける衛生管理に対応しています。飲食店、食品工場の清掃エリアや調理される食材ごとに、洗浄具の色を区分けし、1つの区分で同じ色のブラシを使うことにより器具の衛生管理を徹底し、微生物汚染や異物混入などによる危害を未然に防止し、食材の安全確保を図ります。

● HACCP (Hazard Analysis and Critical Control Point)

食品を製造する際に工程上の危害を起こす要因 (Hazard) を分析 (Analysis) し、それを最も効率よく管理できる部分 (CCP; 必須管理点) を連続的に管理して安全を確保する管理手法です。危害分析重要管理点と厚生労働省では訳されており、日本では1995年5月に食品衛生法が改正され、このシステムの考え方を導入した承認方式を選択できる制度がスタートしました。1960年代にNASAの宇宙食などの食品の安全性を確保する方法として米国で開発されて以来、世界の主要国で食品の安全性確保と衛生管理のために義務化が進んでいます。

食材ごとの
カラーコーディングの例



INDEX

<p>ハンドブラシ</p>  <p>P.6-8</p>	<p>ハンドルブラシ</p>  <p>P.9-11</p>	<p>パウダーブラシ</p>  <p>P.12-13</p>	<p>チューブ・パイプブラシ</p>  <p>P.14-17</p>
<p>床ブラシ</p>  <p>P.18-20</p>	<p>スクイジー</p>  <p>P.21</p>	<p>多目的ブラシ</p>  <p>P.22-25</p>	<p>ハンドル</p>  <p>P.26-27</p>
<p>フードサービス</p>  <p>P.28-29</p>	<p>アクセサリ</p>  <p>P.30</p>	<p>品名・品番 索引</p> <p>P.31</p>	

マークの説明



ハンドル別売マーク
別途、ハンドル(P.26、27)をお求めください。



カラーコードマーク
5色または6色のカラーコードのある製品です。工程やゾーンごとの色分けによる衛生管理が可能です。

【注意】

- 本カタログ掲載の写真、掲載文面に関しては、当社が著作権を保有しておりますので許可なく転載、複製することをご遠慮ください。
- 日本国内での販売に際して、サイズはインチ単位からメートル単位に換算して表示しておりますので、微小な誤差を生じることがあります。
- カタログ掲載のサイズと、実際の製品のサイズが異なる場合がございます。予めご了承ください。
- 製造上の理由により、同品番の製品でもサイズが異なる場合がございます。予めご了承ください。
- プリント技術の限度により、実物品とカタログの色が異なる場合があります。
- 製品の仕様は予告なく変更になる場合があります。ご了承ください。

ブラシ(毛)素材の特性

※一般的な素材の特性であり、品質を保証するものではありません。

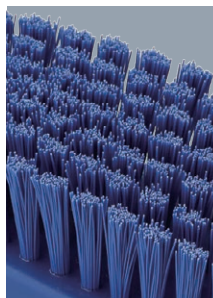

ポリエステル

吸水性が低く、耐摩耗性にすぐれています。酸やアルカリにも強く、耐薬品性にもすぐれています。食品産業用として幅広く使用されている素材です。特に洗浄剤を多く使う現場におすすめです。

耐熱温度：約 130℃

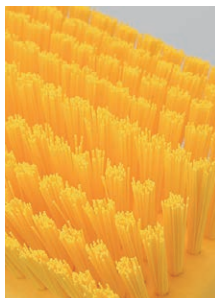

ポリプロピレン

吸水性がほとんどないため、有機物、無機物を吸収しにくい、衛生的な素材です。食品産業用に最適な素材です。

耐熱温度：約 100℃



ナイロン

耐摩耗性、耐薬品性にすぐれています。折り曲げにも強く、よりハードな現場に最適な素材です。油や塩水にも耐えることができます。

耐熱温度：約 130℃



PTFE (フッ素樹脂)

耐熱性にすぐれており、高温下で使用することができます。耐久性、耐薬品性にもすぐれている高性能な素材です。

耐熱温度：約 260℃



ステンレススチールワイヤー

合成繊維の素材が適さない、グリルなどの高温下での使用が可能な金属素材です。硬く、さびにくいので、炭化した汚れの除去に最適です。

耐熱温度：高温

サイズ表記の説明

■ハンドブラシ

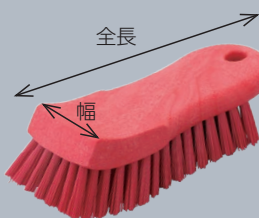

■ハンドルブラシ

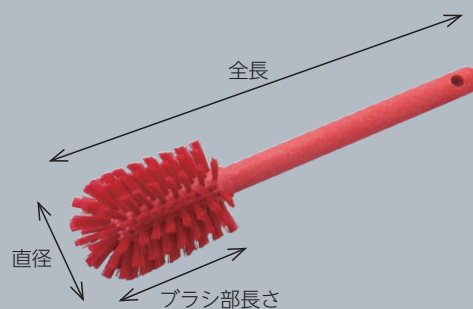

■パウダーブラシ



■チューブ・パイプブラシ

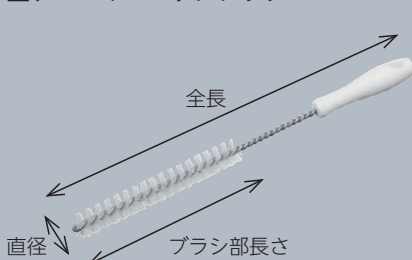

■床ブラシ

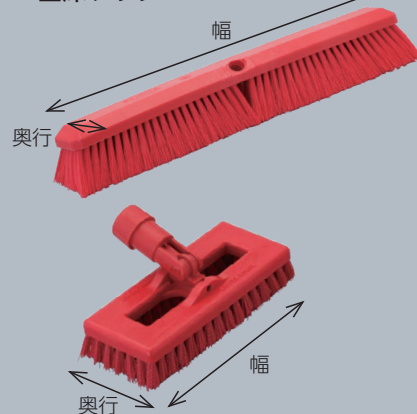

HAND BRUSH ハンドブラシ

カーライル ハンドブラシの特長

持ちやすい！

人間工学に基づいて設計されたボディは、他には類のない握りやすさを持ち、疲れをやわらげ作業を効率的に行うことができます。

すぐれた耐久性！

ポリプロピレンに発泡剤を混ぜ合わせたボディは、より高い耐久性を備えています。

衛生的！

ストレートのブラシ毛は乾燥しやすく、菌の繁殖を防ぎ、衛生的に保管することができます。

毛の抜け落ちを防止！

毛の根元を耐食性のある金属製留め具でしっかりと固定しているので、毛が抜けにくくなっています。

洗浄効率抜群！

一般的な洗浄ブラシと比べ毛量が多く、毛の密度が高いため、洗浄効果にすぐれています。

細菌汚染を防ぐ！

ポリエステル製の毛は 130℃ の高熱に耐えられるようになっています。煮沸が可能で、滅菌状態での衛生管理ができます。また、水分の吸収率が低いのでバクテリアの繁殖を防ぎます。

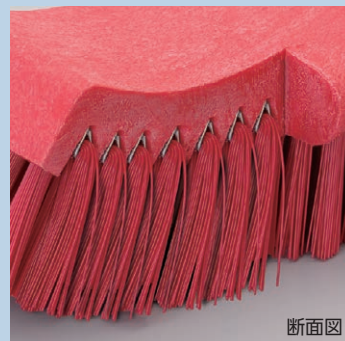

断面図

HAND BRUSH ハンドブラシ

ハンドブラシ

握りやすいボディとブラシ面のカーブが操作性にすぐれ、まな板を中心にオールラウンドに使えるブラシです。



カッティングボードブラシ

品番	40521EC
サイズ	全長 152mm 幅 64mm
毛丈	30mm
線径	0.45mm
素材	毛：ポリエステル
毛質	ハード毛
カラー	14 05 04 09 02 25 ブルー レッド イエロー グリーン ホワイト ベージュ
用途	まな板、カウンタートップや 厨房まわり、床など多目的に



ハンドルブラシ

パウダーブラシ

チューブ・パイプブラシ

床ブラシ

グリップハンドルつきで女性でも力を込めやすい形状です。狭い場所の洗浄にも便利です。



アイロンハンドルブラシ

品番	40024EC
サイズ	全長 152mm 幅 70mm
毛丈	32mm
線径	0.45mm
素材	毛：ポリエステル
毛質	ハード毛
カラー	14 05 04 09 02 ブルー レッド イエロー グリーン ホワイト
用途	シンク・パット・作業台などの 洗浄、狭い場所の洗浄



スクイジー

多目的ブラシ

ハンドル

フードサービス

アクセサリ

HAND BRUSH ハンドブラシ

手になじむソリッドボディに、手指にやさしいソフトポリエステル毛を採用したネイルブラシです。

やわらかい毛は、爪や皮膚を傷つけず、しっかり汚れを落とします。



ネイルブラシ

品番	40020EC02
サイズ	全長 127mm 幅 57mm
毛丈	13mm (ホワイト部) 10mm (ブラック部)
線径	0.25mm (ホワイト部) 0.3mm (ブラック部)
素材	毛：ポリエステル
毛質	ソフト毛
カラー	ホワイト
用途	爪先、手指の洗浄



中央の凹部に爪をあて、爪と指先を同時に洗います。

ネイルブラシにコード、フック、使用説明書がセットになったキットです。



ネイルブラシキット

品番	40021EC02
内容	ネイルブラシ(40020EC02)、コード、フック、使用説明書
用途	爪先、手指の洗浄

手指用と爪先用のブラシが表裏についたコンパクトなネイルブラシです。

ネイルブラシ S



品番	3623900
サイズ	全長 89mm 幅 38mm
毛丈	10 / 13mm
線径	0.3mm
素材	毛：ポリプロピレン
毛質	ハード毛
カラー	ホワイト
用途	爪先、手指の洗浄

HANDLE BRUSH ハンドルブラシ

人間工学に基づいて設計されたハンドルはとても握りやすく、扇状に広がった毛が、曲面の洗浄を容易にします。



ハンドルブラシ

品番	40541EC				
サイズ	全長 203mm 幅 76mm ブラシ部長さ 110mm				
毛丈	41mm				
線径	0.6mm				
素材	毛：ポリエステル				
毛質	ハード毛				
カラー	14	05	04	09	02
	ブルー	レッド	イエロー	グリーン	ホワイト
用途	鍋、厨房機器、シンクなどオールマイティ				



持ちやすく長いハンドルで、深い鍋の底や大型の厨房機器など、手の届きにくい場所もラクに洗浄できます。



ロングハンドルブラシ

品番	40501EC				
サイズ	全長 508mm 幅 76mm ブラシ部長さ 110mm				
毛丈	45mm				
線径	0.6mm				
素材	毛：ポリエステル				
毛質	ハード毛				
カラー	14	05	04	09	02
	ブルー	レッド	イエロー	グリーン	ホワイト
用途	シンク、深型・大型の鍋などの届きにくい場所も				



軽量でコンパクトなブラシは、狭い場所や入り組んだ器具の洗浄に適しています。



スポットブラシ

品番	41395EC				
サイズ	全長 178mm 幅 38mm ブラシ部長さ 78mm				
毛丈	22mm				
線径	0.6mm				
素材	毛：ポリエステル				
毛質	ハード毛				
カラー	14	05	04	09	02
	ブルー	レッド	イエロー	グリーン	ホワイト
用途	まな板、調理器具、ディッシュなどに				

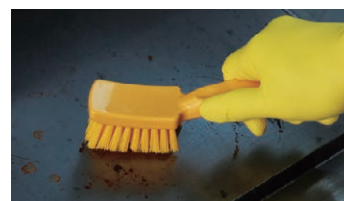

ハンドブラシ

ハンドルブラシ

パウダーブラシ

チューブ・パイプブラシ

床ブラシ

スクイジー

多目的ブラシ

ハンドル

フードサービス

アクセサリ

HANDLE BRUSH ハンドルブラシ

ボトルや容器の内部はもちろん、ザルやメッシュシリンダーなど細かい網目の洗浄にも最適です。



ボトルブラシ M

品番	40000EC
サイズ	全長 305mm 直径 70mm ブラシ部長さ 102mm
毛丈	25mm
線径	0.3mm
素材	毛：ポリエステル
毛質	ソフト毛
カラー	14 05 04 09 02 ブルー レッド イエロー グリーン ホワイト
用途	ポット、ジャー、ボトル、ザル、カゴ、メッシュシリンダー



ドーム型のヘッドで、機器内側や手の届きにくい箇所も容易に洗浄することができます。



ボトルブラシ L

品番	40001EC
サイズ	全長 406mm 直径 76mm ブラシ部長さ 165mm
毛丈	26mm
線径	0.4mm
素材	毛：ポリエステル
毛質	ソフト毛
カラー	14 05 04 09 02 ブルー レッド イエロー グリーン ホワイト
用途	ポット、ジャー、ボトル、ザル、カゴ、メッシュシリンダー



太く頑丈なグリップと高密度の毛で、ミキサーや太い配管の洗浄にバツグンの作業性を発揮します。



ミキサーブラシ

	M	L										
品番	40004C	40006C										
サイズ	全長 406mm 直径 76mm ブラシ部長さ 152mm	全長 762mm 直径 76mm ブラシ部長さ 152mm										
毛丈	22mm											
線径	0.6mm											
素材	毛：ポリエステル											
毛質	ハード毛、クリンプ加工*											
カラー	<table border="1"> <tr> <td>14</td> <td>05</td> <td>04</td> <td>09</td> <td>02</td> </tr> <tr> <td>ブルー</td> <td>レッド</td> <td>イエロー</td> <td>グリーン</td> <td>ホワイト</td> </tr> </table>		14	05	04	09	02	ブルー	レッド	イエロー	グリーン	ホワイト
14	05	04	09	02								
ブルー	レッド	イエロー	グリーン	ホワイト								
用途	ミキサー、シンク、タンク、大型鍋、ミンチ機械など											

※ホワイトのみ品番は 4000402、4000602 です。

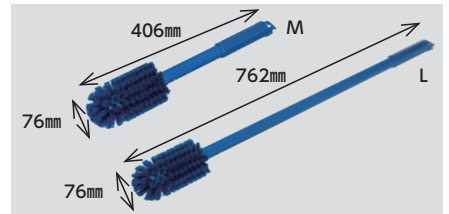

長い毛足と丈夫なハンドルで、入り組んだ形状のミキサーや攪拌機など、羽根のついた機器を洗浄します。



ミキサーブラシワイド

	M	L										
品番	40005C	40007C										
サイズ	全長 406mm 直径 100mm ブラシ部長さ 152mm	全長 762mm 直径 100mm ブラシ部長さ 152mm										
毛丈	35～37mm											
線径	0.6mm											
素材	毛：ポリエステル											
毛質	ハード毛、クリンプ加工*											
カラー	<table border="1"> <tr> <td>14</td> <td>05</td> <td>04</td> <td>09</td> <td>02</td> </tr> <tr> <td>ブルー</td> <td>レッド</td> <td>イエロー</td> <td>グリーン</td> <td>ホワイト</td> </tr> </table>		14	05	04	09	02	ブルー	レッド	イエロー	グリーン	ホワイト
14	05	04	09	02								
ブルー	レッド	イエロー	グリーン	ホワイト								
用途	ミキサー、シンク、タンク、大型鍋、ミンチ機械など											

※ホワイトのみ品番は 4000502、4000702 です。

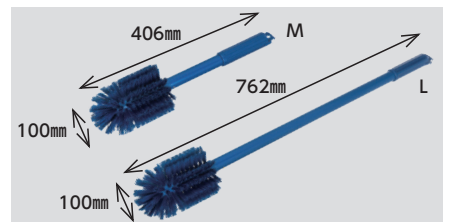

50mmの毛丈と、洗浄時に傷をつけにくい丸みを帯びたヘッドで、効率的に洗浄することができます。



ミキサーブラシ (毛長タイプ)

品番	4001002
サイズ	全長 406mm 直径 127mm ブラシ部長さ 152mm
毛丈	50mm
線径	0.6mm
素材	毛：ポリエステル
毛質	ハード毛、クリンプ加工*
カラー	ホワイト
用途	ミキサー、シンク、タンク、大型鍋、ミンチ機械など

*クリンプ加工：ウェーブ状の毛質

POWDER BRUSH パウダーブラシ

小麦粉などの粉末や細かいゴミをきれいに掃きとります。



カウンターブラシ

品番	40480EC										
サイズ	全長 330mm 幅 44mm ブラシ部長さ 210mm										
毛丈	43mm										
線径	0.25mm										
素材	毛：ポリエステル										
毛質	ソフト毛										
カラー	<table border="1"> <tr> <td>14</td> <td>05</td> <td>04</td> <td>09</td> <td>02</td> </tr> <tr> <td>ブルー</td> <td>レッド</td> <td>イエロー</td> <td>グリーン</td> <td>ホワイト</td> </tr> </table>	14	05	04	09	02	ブルー	レッド	イエロー	グリーン	ホワイト
14	05	04	09	02							
ブルー	レッド	イエロー	グリーン	ホワイト							
用途	カウンター、製造ラインなどの粉末・ちりの除去										



直径約 0.2mmの細くやわらかい毛で、より細かな粉末や紙粉などのゴミの除去が可能です。



ソフトカウンターブラシ

品番	4048100
サイズ	全長 330mm 幅 40mm ブラシ部長さ 203mm
毛丈	64mm
線径	0.2mm
素材	毛：ポリエステル
毛質	ソフト毛
カラー	ブラック
用途	カウンター、製造ラインなどの粉末・ちりの除去 より繊細なほこりの清掃

毛先が先割れ加工されているため、より微細なダストやほこりからめ取り、きれいに掃きとります。



ハンドブルーム

品番	3621123
サイズ	全長 330mm 幅 45mm ブラシ部長さ 203mm
毛丈	64mm
線径	0.4mm
素材	毛：ポリプロピレン
毛質	ソフト毛
カラー	グレー
用途	倉庫、事務所の棚など、狭い場所のほこり清掃



POWDER BRUSH パウダーブラシ

大型ながら軽量のボディ。
パン粉や粗めのダスト清掃、すき間の清掃に適しています。



ワンドブラシ

品番	41198EC			
サイズ	全長 610mm 幅 11mm ブラシ部長さ 235mm			
毛丈	50mm			
線径	0.25mm			
素材	毛：ポリエステル			
毛質	ソフト毛			
カラー	14	05	04	09 02
	ブルー	レッド	イエロー	グリーン ホワイト
用途	カウンター、調理台、バルトコンベヤーや機器の狭い場所			

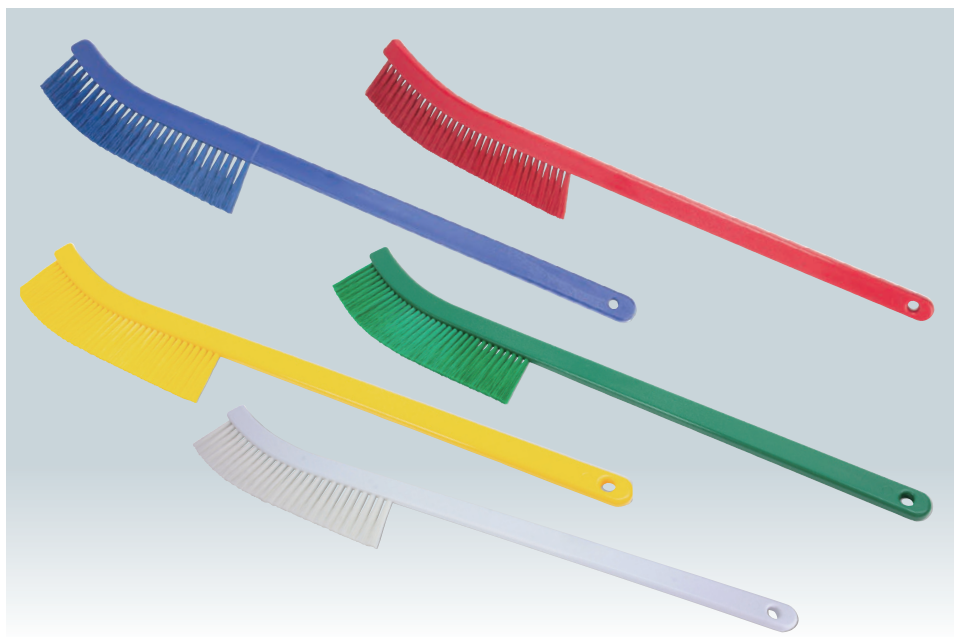

微細なダスト、粉末の清掃に適しています。
5種類のサイズがあり、用途に合わせて使い分けが可能です。

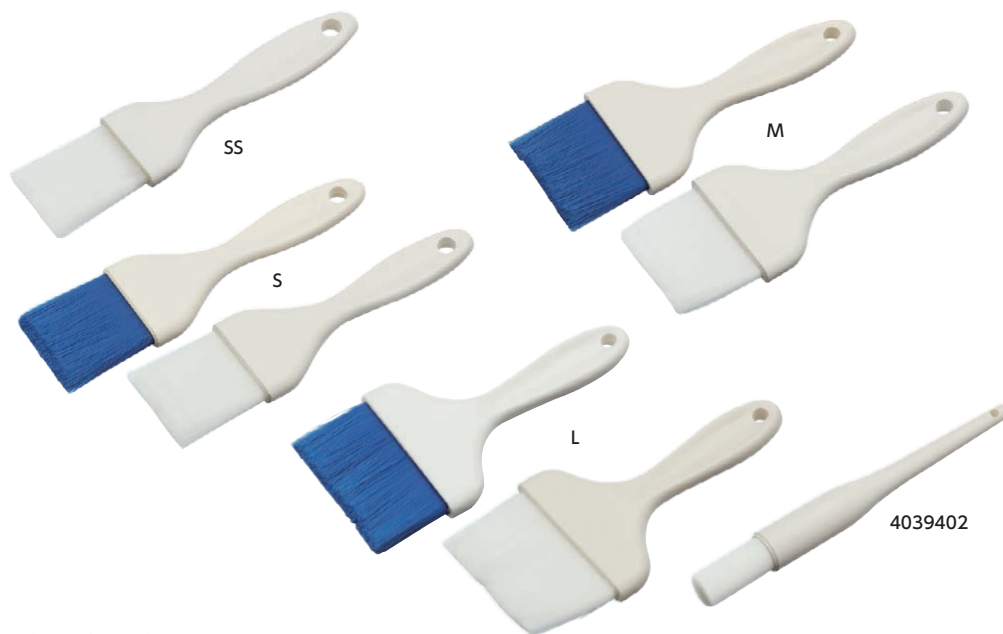

毛先が傾斜加工されているので、すき間などの清掃に便利です。



ソフトナイロン毛はやわらかく、かつ耐摩耗性にすぐれています。

パウダーブラシ (平型)

	SS	S	M	L
品番	4039002	40391	40392	40393
サイズ	全長 177mm 幅 38mm	全長 190mm 幅 51mm	全長 210mm 幅 76mm	全長 216mm 幅 102mm
毛丈	50mm			
線径	0.2mm			
素材	毛：ナイロン			
毛質	ソフト毛			
カラー	ホワイト	14 02		
		ブルー ホワイト		
用途	粉末などの清掃			

パウダーブラシ (丸型)

品番	4039402
サイズ	全長 254mm 幅 25mm
毛丈	50mm
線径	0.2mm
素材	毛：ナイロン
毛質	ソフト毛
カラー	ホワイト
用途	粉末などの清掃

ハンドブラシ

ハンドルブラシ

パウダーブラシ

チューブ・パイプブラシ

床ブラシ

スクイジー

多目的ブラシ

ハンドル

フードサービス

アクセサリ

TUBE BRUSH & PIPE BRUSH チューブ・パイプブラシ

ハンドブラシ

ハンドルブラシ

パウダーブラシ

チューブ・パイプブラシ

床ブラシ

スクイジー

多目的ブラシ

ハンドル

フードサービス

アクセサリ

チューブやパイプの内側の汚れを、
ハードポリエステル毛がパワフルにかき出します。



チューブブラシ

品番	4018002
サイズ	全長 381mm 直径 25mm ブラシ部長さ 180mm
線径	0.6mm
素材	毛：ポリエステル
毛質	ハード毛、クリンプ加工 [※]
カラー	ホワイ
用途	チューブ、パイプの洗浄



手の届かない配管や機械の奥まで洗浄することができます。

細く、狭い場所の洗浄ができるブラシです。
3種類のサイズからお選びいただけます。



4015700



4015600

4015500

タップラインブラシ

品番	4015700
サイズ	全長 133mm 直径 6mm ブラシ部長さ 25.4mm
線径	0.3mm
素材	毛：ポリエステル
毛質	ハード毛
カラー	ホワイ
用途	清掃ブラシ毛のすき間の洗浄、 機械の細かい部分、筒状の機器

ディスペンサーブラシ

品番	4015500	4015600
サイズ	全長 330mm 直径 13mm	全長 267mm 直径 25mm
	ブラシ部長さ 63.5mm	
線径	0.3mm	
素材	毛：ポリエステル	
毛質	ハード毛	ハード毛、クリンプ加工 [※]
カラー	ホワイ	
用途	厨房機器、パイプ、狭い場所など	



4015700



4015600

※クリンプ加工：ウェーブ状の毛質

TUBE BRUSH & PIPE BRUSH チューブ・パイプブラシ

耐熱性にすぐれたフッ素樹脂毛は、耐熱温度 260℃。
 機器をクールダウンすることなく高温下でも
 フライヤーを洗浄することができます。
 赤色のハンドルは高温下で洗浄可能な
 ブラシの目印です。



耐熱フライヤーブラシ

形状	I型	L型	U型
品番	4011005	4011105	4011205
サイズ	全長 711mm 直径 35mm ブラシ部長さ 190mm	全長 584mm 先端部長さ 55mm 直径 22mm ブラシ部長さ 205mm	全長 610mm 直径 51mm 幅 126mm ブラシ部長さ 280mm
線径	0.9mm		
素材	毛：PTFE（フッ素樹脂）		
毛質	ハード毛		
カラー	ホワイト		
用途	高温下でのフライヤーの洗浄	高温下でのフライヤーの洗浄	高温下でのフライヤー、調理機器などの洗浄

フライヤーのコイルやケトルドレイン、
 パイプの洗浄ができるブラシです。

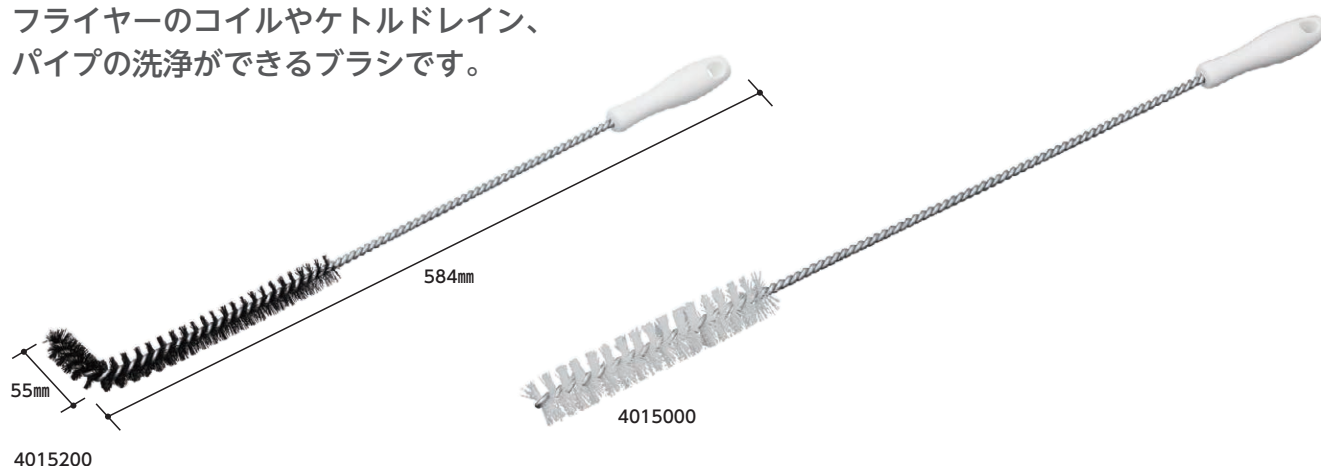

フライヤーブラシ

品番	4015200
サイズ	全長 584mm（先端部長さ 55mm） 直径 22mm ブラシ部長さ 254mm
線径	0.6mm
素材	毛：ポリエステル
毛質	ハード毛、クリンプ加工*
カラー	ブラック
用途	フライヤーの洗浄

コイルブラシ

品番	4015000
サイズ	全長 711mm 直径 35mm ブラシ部長さ 152mm
線径	0.6mm
素材	毛：ポリエステル
毛質	ハード毛、クリンプ加工*
カラー	ホワイト
用途	フライヤーのコイル、パイプの洗浄

*クリンプ加工：ウェーブ状の毛質

TUBE BRUSH & PIPE BRUSH チューブ・パイプブラシ

さまざまな内径のチューブやパイプの中、開口部を洗浄するのに最適なデザインのブラシです。用途に合わせてお選びいただけます。

パイプブラシ

品番	直径	線径	ブラシ部長さ	全長	毛質
4110100	6.4mm	0.2mm	127mm	304mm	ソフト毛
4110200				457mm	
4110500	9.5mm	0.2mm		304mm	ハード毛
4017600	12.7mm	0.35mm		304mm	
4110900				457mm	
4111000	16mm	0.2mm		609mm	ソフト毛
4067300				635mm	
4111400	19.1mm	0.35mm		609mm	ハード毛
4117602	25.4mm	0.2mm		609mm	ソフト毛
4118002				1828mm	
4116000			0.35mm	304mm	ハード毛
4114000	38.1mm	0.55mm	127mm	914mm	ハード毛 クリンプ加工*
4113100	50.8mm	0.55mm		457mm	
4115800	76.2mm	0.55mm		914mm	
4116400				1828mm	
4015400	25mm	0.35mm	55mm	304mm	ハード毛
	38mm		80mm		

素材	毛：ポリエステル
カラー	ホワイト
用途	シンクやバルブなどの配管、機械のすき間の洗浄

全長 304mm

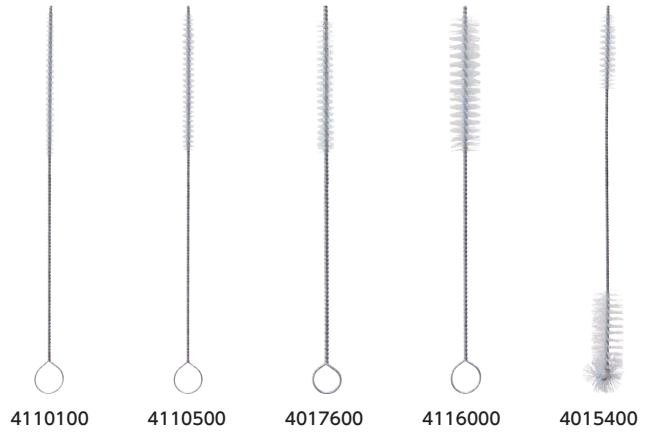

全長 457mm



全長 1828mm

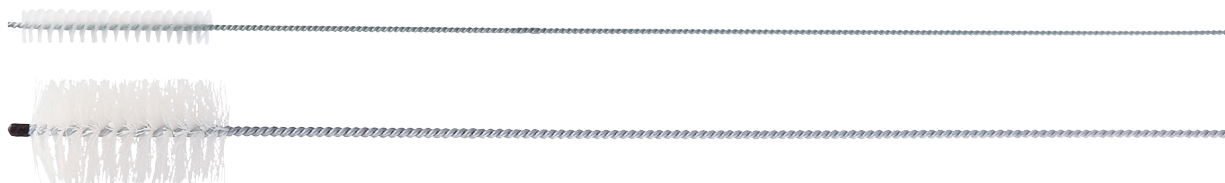

*クリンプ加工：ウェーブ状の毛質

TUBE BRUSH & PIPE BRUSH チューブ・パイプブラシ

全長 609mm

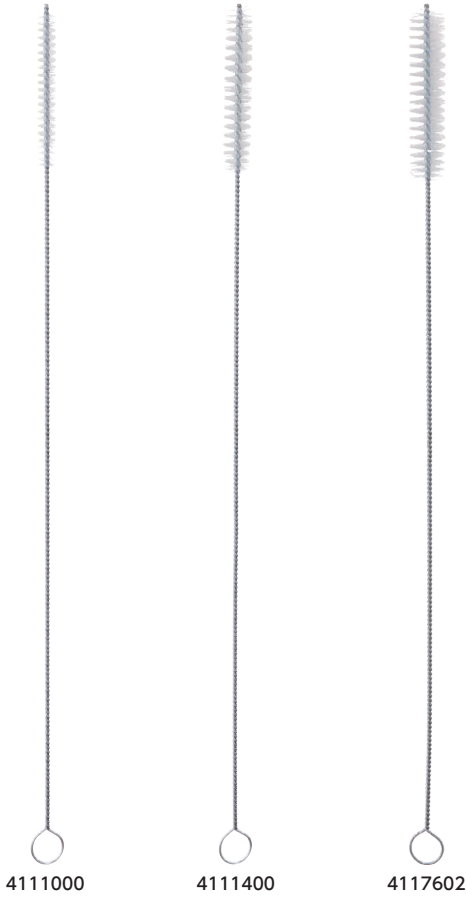

4111000

4111400

4117602

全長 635mm



4067300

全長 914mm



4114000

4115800

4118002

4116400

長さ 1828mmのブラシは、長いパイプの洗浄におすすめです。

ハンド
ブラシ

ハンド
ル
ブラシ

パウ
ダー
ブラ
シ

チュ
ーブ
・パ
イ
プ
ブラ
シ

床
ブラ
シ

スク
イ
ジ
ー

多
目
的
ブラ
シ

ハン
ドル

フ
ード
サー
ビス

ア
ク
セ
サ
リ
ー

FLOOR BRUSH 床ブラシ

ハンドブラシ

ハンドルブラシ

パウダーブラシ

チューブ・パイプブラシ

床ブラシ

スクイジー

多目的ブラシ

ハンドル

フードサービス

アクセサリ

硬さ、長さの違う2種類の毛先が、ほこりや大きなゴミもしっかり掃きとります。



フロアブルーム

	S	M
品番	41890EC	41891EC
サイズ	幅 457mm 奥行 76mm	幅 610mm 奥行 76mm
毛丈	41 ~ 61mm	
線径	0.3 / 0.6mm	
素材	毛: ポリエステル	
毛質	ソフト毛 / ハード毛	
カラー	14 ブルー	05 レッド
	04 イエロー	09 グリーン
	02 ホワイト	
用途	ドライな床面の掃き掃除	

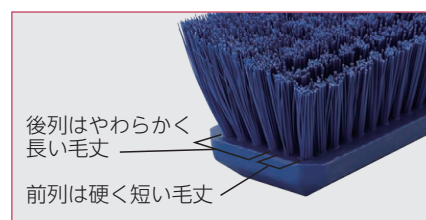
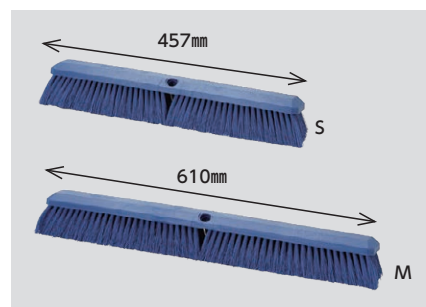

幅広のブラシは広いフロアを効率的に清掃することができます。先割れ加工された毛先が、細かな粉じんも逃しません。



フロアスウィープ

	45014	45016
品番	45014	45016
サイズ	幅 610mm 奥行 65mm	幅 914mm 奥行 65mm
毛丈	76mm	
線径	0.3mm	
素材	毛: ポリプロピレン	
毛質	ソフト毛、クリンプ加工*	
カラー	23 グレー	24 オレンジ
用途	倉庫、貯蔵庫、製造現場などの通路、フロア清掃	

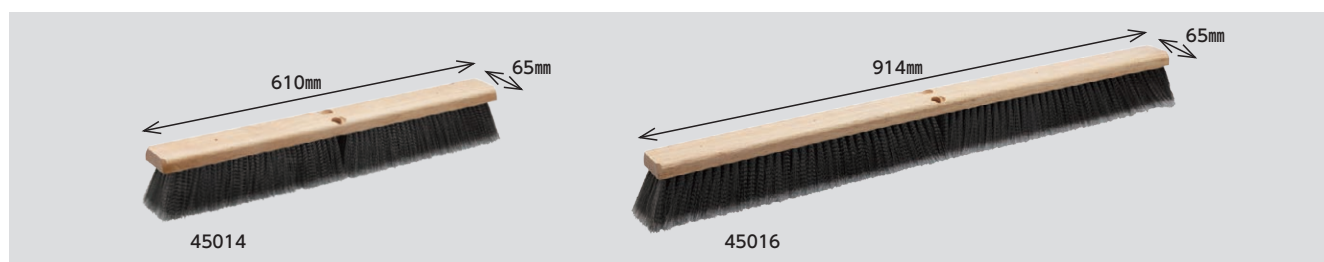

*クリンプ加工: ウェーブ状の毛質

FLOOR BRUSH 床ブラシ

ブラシ面は人間工学に基づいて設計された傾斜つき。毛先が先割れ加工されているため、細かな粉じんも掃きとりが容易です。



※ 36867 のみ

アングルブルーム (先割れあり)

	ヘッドとハンドル	ヘッドのみ
品番	41082EC	36867EC
サイズ	全長 1422mm 幅 305mm	全長 203mm 幅 305mm
毛丈	140～178mm	
線径	0.9mm	
素材	毛：ポリプロピレン ハンドル柄：グラスファイバー ハンドルグリップ/ジョイント：ポリプロピレン	
毛質	ハード毛	
カラー	14 05 04 09 02 <small>ブルー レッド イエロー グリーン ホワイト</small>	
用途	ドライな床面の掃き掃除	

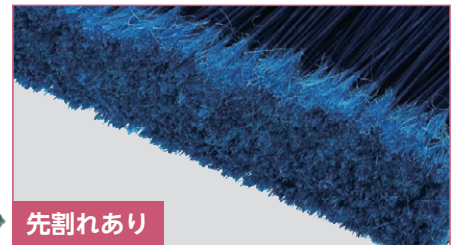

ブラシの毛先が割れていないので、大きな破片やゴミの掃除におすすめです。

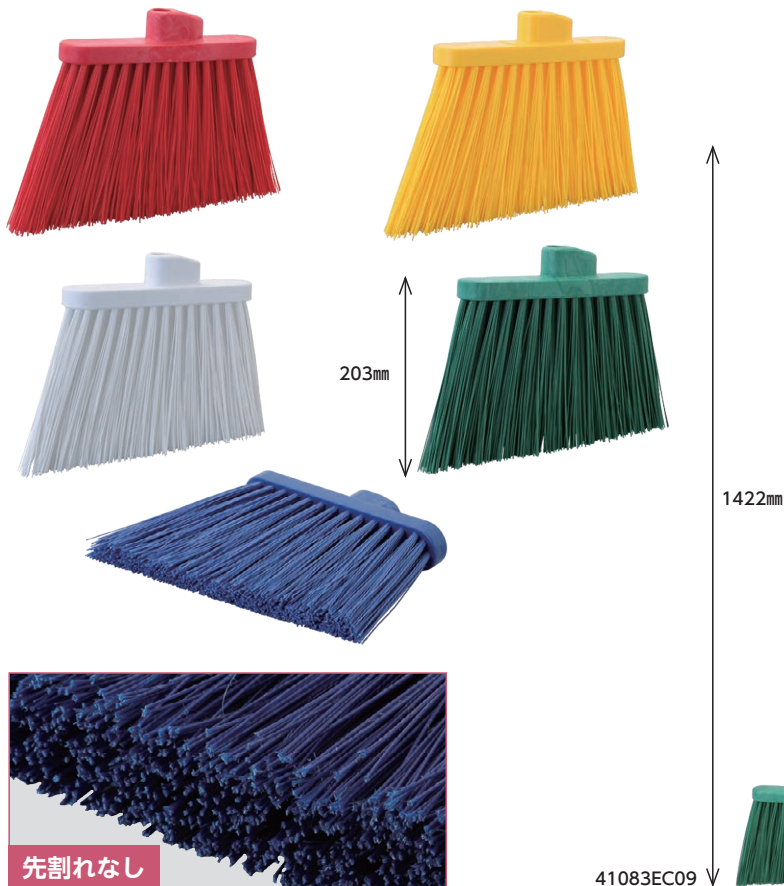

※ 36868 のみ

アングルブルーム (先割れなし)

	ヘッドとハンドル	ヘッドのみ
品番	41083EC	36868EC
サイズ	全長 1422mm 幅 305mm	全長 203mm 幅 305mm
毛丈	140～178mm	
線径	0.9mm	
素材	毛：ポリプロピレン ハンドル柄：グラスファイバー ハンドルグリップ/ジョイント：ポリプロピレン	
毛質	ハード毛	
カラー	14 05 04 09 02 <small>ブルー レッド イエロー グリーン ホワイト</small>	
用途	ドライな床面の掃き掃除	



ハンドブラシ

ハンドルブラシ

パウダーブラシ

チューブ・パイプブラシ

床ブラシ

スクイジー

多目的ブラシ

ハンドル

フードサービス

アクセサリ

FLOOR BRUSH 床ブラシ

オープンエリアはもちろん、機器や作業台の下など、あらゆる角度で効率的に洗浄することができます。

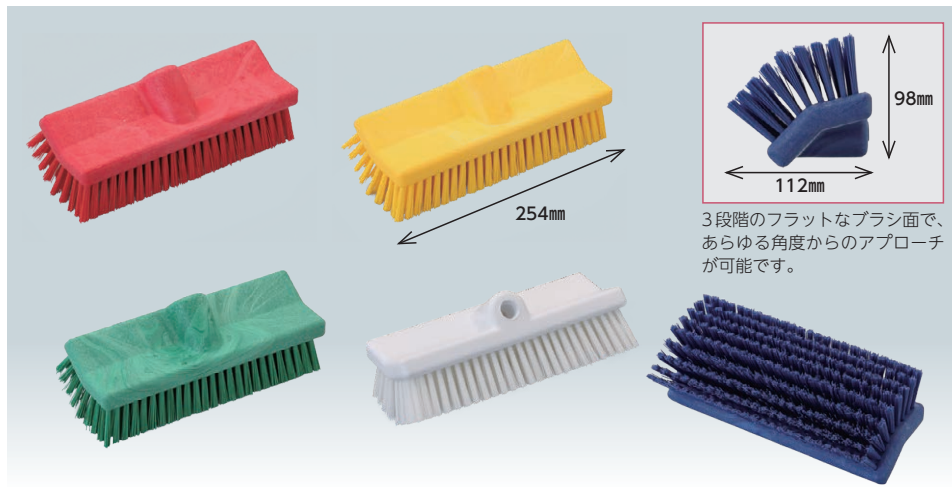

3段階のフラットなブラシ面で、あらゆる角度からのアプローチが可能です。

アングルデッキブラシ

品番	40423EC				
サイズ	幅 254mm 高さ 98mm 奥行 112mm				
毛丈	42 ~ 49mm				
線径	0.6mm				
素材	毛：ポリプロピレン				
毛質	ハード毛				
カラー	14	05	04	09	02
	ブルー	レッド	イエロー	グリーン	ホワイト
用途	床面の洗浄				



高さ約 10cm のすき間にも入り込みます。

あらゆる角度で洗浄可能な 3 面ブラシに、さらに両サイドにもブラシを加えました。コーナーや壁際と床面を同時に洗浄できる、便利なブラシです。



デュアルアングルデッキブラシ

品番	40422EC				
サイズ	幅 310mm 高さ 114mm / 90mm				
毛丈	38 ~ 45mm				
線径	0.75mm				
素材	毛：ポリプロピレン				
毛質	ハード毛、クリンプ加工*				
カラー	14	05	04	09	02
	ブルー	レッド	イエロー	グリーン	ホワイト
用途	床面の洗浄				



操作性にすぐれた回転式のヘッドが、すき間や溝に入り込み、手の届きにくい床面の洗浄を可能にします。

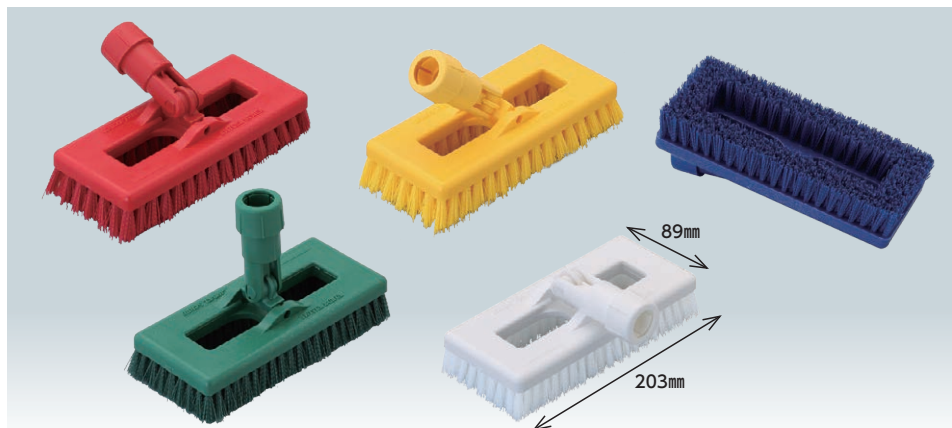

スウィベルデッキブラシ

品番	3638831EC				
サイズ	幅 203mm 奥行 89mm				
毛丈	25mm				
線径	0.5mm				
素材	毛：ポリエステル				
毛質	ハード毛、クリンプ加工*				
カラー	14	05	04	09	02
	ブルー	レッド	イエロー	グリーン	ホワイト
用途	床面の洗浄				



ジョイントを倒せば、高さ約 10cm のすき間にも入り込みます。

*クリンプ加工：ウェーブ状の毛質

*アルミ伸縮ハンドル（品番：36540800）は取り付けできません。

SQUEEGEE スクイジー

頑丈な一体成型のスクイジーは汚れが入り込まず、錆も発生しません。



フロアスクイジー

	S	M
品番	36567	36568
サイズ	幅 508mm	幅 610mm
素材	ポリプロピレン、合成ゴム	
カラー	14 ブルー	05 レッド
	04 イエロー	09 グリーン
		02 ホワイト
用途	床面の水切り、液体のかき取り	

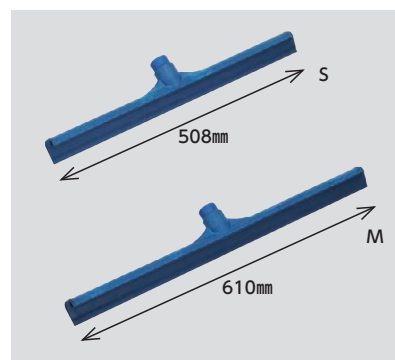

本体フレームは軽量。
床面にフィットする発泡性ゴムの2枚刃で、より水切り性能を高めています。



フロアスクイジー 2枚刃

	S	M
品番	41567	41568
サイズ	幅 457mm	幅 610mm
素材	ポリプロピレン、発泡性合成ゴム	
カラー	14 ブルー	05 レッド
	04 イエロー	09 グリーン
		02 ホワイト
用途	床面の水切り、液体のかき取り	

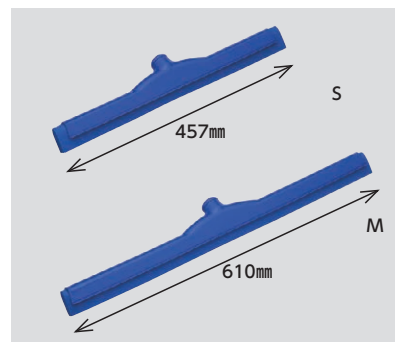

床面に付着した頑固な汚れを削りとります。



フロアスクレーパー

品番	4161900
サイズ	幅 203mm
素材	ステンレス/ポリカーボネート
用途	コンクリート、タイル、弾力性のあるフロアに付着した汚れの除去

ハンドブラシ

ハンドルブラシ

パウダーブラシ

チューブ・パイプブラシ

床ブラシ

スクイジー

多目的ブラシ

ハンドル

フードサービス

アクセサリ

MULTIPURPOSE BRUSH 多目的ブラシ

ハンドブラシ

ハンドルブラシ

パウダーブラシ

チューブ・パイプブラシ

床ブラシ

スクイジー

多目的ブラシ

ハンドル

フードサービス

アクセサリ

耐熱温度 260℃のブラシ毛により、
高温下の鉄板やグリルでも使用することが可能です。



グリルブラシ (平型)

品番	4011400
サイズ	全長 178mm 幅 76mm
毛丈	25mm
線径	0.9mm
素材	毛:PTFE (フッ素樹脂)
毛質	ハード毛
用途	鉄板、グリルなどの高温下での清掃

グリルブラシ (丸型)

品番	4011500
サイズ	全長 241mm 直径 25mm
毛丈	51mm
線径	0.9mm
素材	毛:PTFE (フッ素樹脂)
毛質	ハード毛
用途	たこ焼き器、鉄板、グリルなどの高温下での清掃



ハードナイロン毛で器具や部品、すき間や溝の汚れまで
しっかり落とします。



ナイロンS

ナイロンM

スクラッチブラシ (ナイロン)

	S	M
品番	4067400	4002700
サイズ	全長 184mm ブラシ部長さ 35mm	全長 292mm ブラシ部長さ 140mm
毛丈	13mm	32mm
線径	0.4mm	0.6mm
素材	毛:ナイロン	
毛質	ハード毛	ハード毛、クリンプ加工*
用途	堆積物や油脂の除去	

スクラッチブラシ (ステンレス)

	S	M
品番	4067500	4067200
サイズ	全長 184mm ブラシ部長さ 35mm	全長 292mm ブラシ部長さ 140mm
毛丈	13mm	32mm
線径	0.15mm	0.35mm
素材	毛:ステンレス	
毛質	ハード毛	
用途	炭化した汚れの除去	

炭化したハードな汚れも高温下でクリーニングできる、
ステンレス毛の耐熱ブラシです。



ステンレスS

ステンレスM



4067500

*クリンプ加工：ウェーブ状の毛質

MULTIPURPOSE BRUSH 多目的ブラシ

寸胴や釜、タンクなど曲面の多い機器の内部洗浄に便利なブラシです。タンクの大きさに合わせて、2種類のサイズからお選びいただけます。



タンクケトルブラシ

	S	M
品番	40041EC	40043EC
サイズ	幅 191mm 奥行 133mm	幅 241mm 奥行 140mm
毛丈	40mm	
線径	0.6mm	
素材	毛：ポリエステル	
毛質	ハード毛	
カラー	14 ブルー	05 レッド
	04 イエロー	09 グリーン
		02 ホワイト
用途	タンクの内面、大型機器などの全面洗浄	

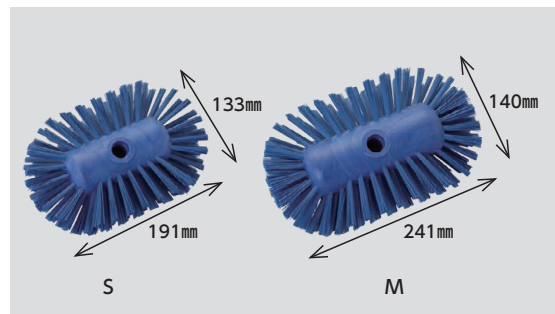

ドーム状のブラシ面で、大きな直径の配管や、大型機器の奥まできれいに洗浄できます。



シリンダーブラシ

	S	L
品番	4104500	4100200
サイズ	直径 127mm 高さ 89mm	直径 170mm 高さ 120mm
毛丈	35mm	60mm
線径	0.5mm	0.65mm
素材	毛：ポリエステル	
毛質	ハード毛、クリンプ加工*	
カラー	ホワイト	
用途	シリンダー、配管、大型機器の洗浄	

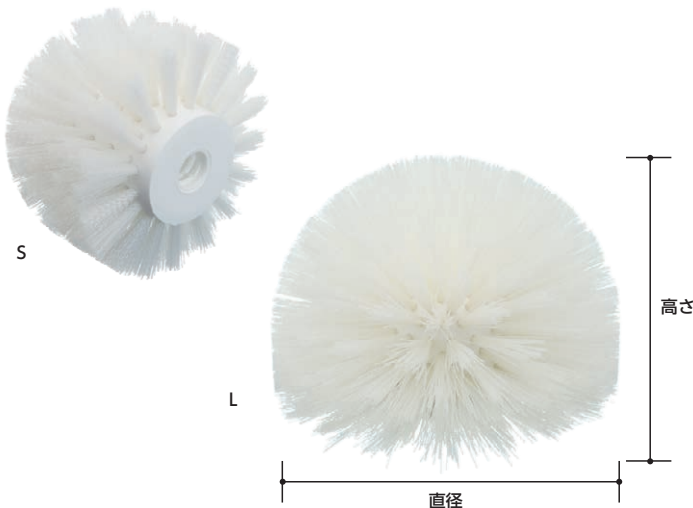

*クリンプ加工：ウェーブ状の毛質

ハンドブラシ

ハンドルブラシ

パウダーブラシ

チューブ・パイプブラシ

床ブラシ

スクイジー

多目的ブラシ

ハンドル

フードサービス

アクセサリ

MULTIPURPOSE BRUSH 多目的ブラシ

やわらかいナイロン毛で、窓や壁面の洗浄に適しています。ボディ周りは合成ゴム製で、清掃面を傷つけないく、安心して洗浄することができます。



ウォールブラシ

品番	40050EC
サイズ	幅 241mm 奥行 76mm
毛丈	64mm
線径	0.15mm
素材	毛：ナイロン
毛質	ソフト毛
カラー	14 05 04 09 02 ブルー レッド イエロー グリーン ホワイト
用途	壁、窓の洗浄



壁に当たってもペンキがはがれないよう、ボディエッジは丸く設計されています。

握りやすく力を込めやすいグリップのタイル用ブラシです。サイドについているスクレーパーでこびりついた汚れを落とします。

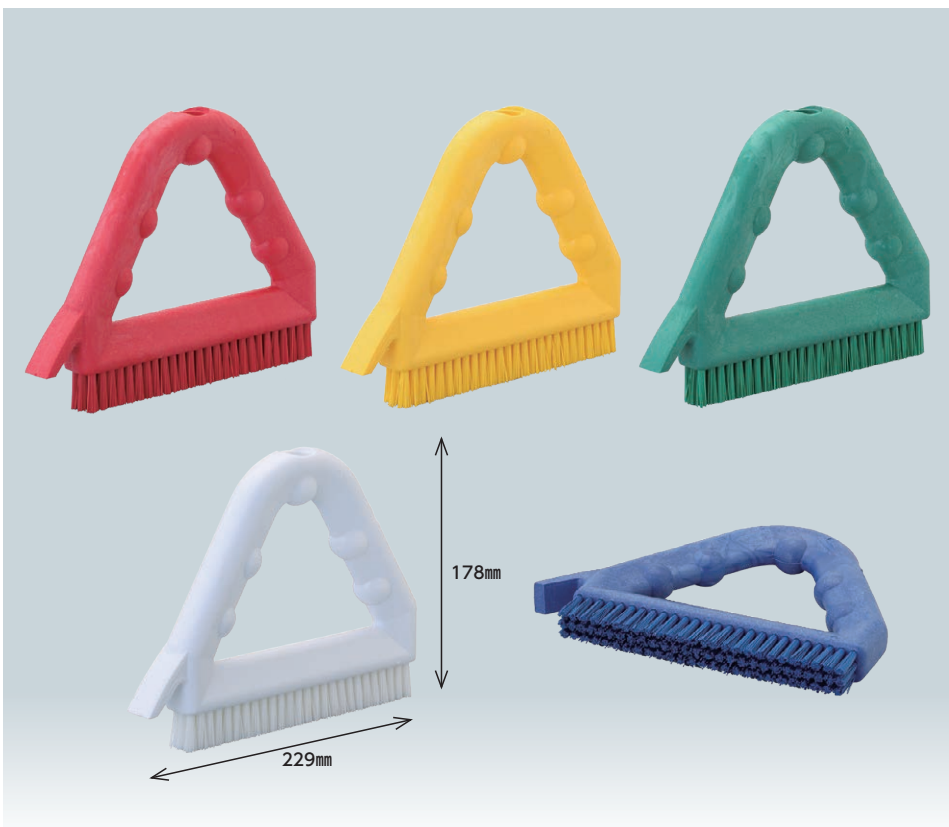

タイルブラシ

品番	41323EC
サイズ	幅 229mm 高さ 178mm
毛丈	25mm
線径	0.6mm
素材	毛：ポリエステル
毛質	ハード毛
カラー	14 05 04 09 02 ブルー レッド イエロー グリーン ホワイト
用途	タイル、目地、フロアと壁のコーナー部の洗浄



力を込めやすいエルゴノミックグリップ



ハンドルを取り付けることも可能です。

MULTIPURPOSE BRUSH 多目的ブラシ

配管の外周を清掃するためのブラシです。



配管ブラシ U型

品番	41100EC				
サイズ	全長 360mm				
線径	0.35mm				
素材	毛：ポリエステル				
毛質	ソフト毛、クリンプ加工*				
カラー	14	05	04	09	02
	ブルー	レッド	イエロー	グリーン	ホワイト
用途	パイプ、チューブの外周の清掃				

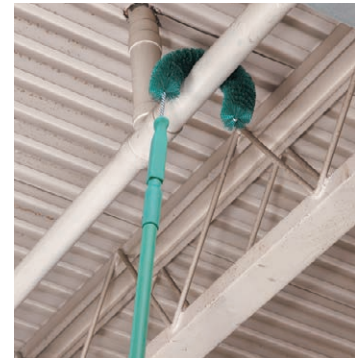

▲ハンドルを取り付け高い所にあるパイプもラクに清掃できます。



*アルミ伸縮ハンドル (品番:36540800) は取り付けることができません。

ナイロン製のハードなパッドで、壁面にこびりついた頑固な汚れや、壁や天井のすずなどを洗浄します。



ハードスクラブパッド

品番	4072500		
サイズ	縦 254mm	横 117mm	厚み 25mm
素材	ナイロン		
入数	5個		
カラー	ブルー		
用途	厨房機器、床面、機器のすき間、セラミックタイル、スイミングプールなどの施設の清掃		

※スクラブパッドはパッドのみです。ご使用の際は別売のパッドホルダー (36538014) とハンドルが必要です。

スウィベルパッドホルダー

品番	36538014		
サイズ	縦 235mm	横 92mm	
素材	プラスチック		

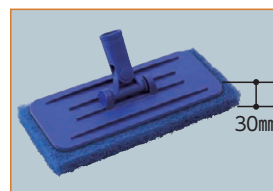

ジョイントを倒せばおよそ10cmのすき間にも入ります。

※クリンプ加工：ウェーブ状の毛質

ハンドブラシ

ハンドルブラシ

パウダーブラシ

チューブ・パイプブラシ

床ブラシ

スクイジー

多目的ブラシ

ハンドル

フードサービス

アクセサリ

HANDLE ハンドル

ハンドブラシ

ハンドルブラシ

パウダーブラシ

チューブ・パイプブラシ

床ブラシ

スクイジー

多目的ブラシ

ハンドル

フードサービス

アクセサリ

ハンドル別売 このマークのついたすべての製品に取り付けが可能です。

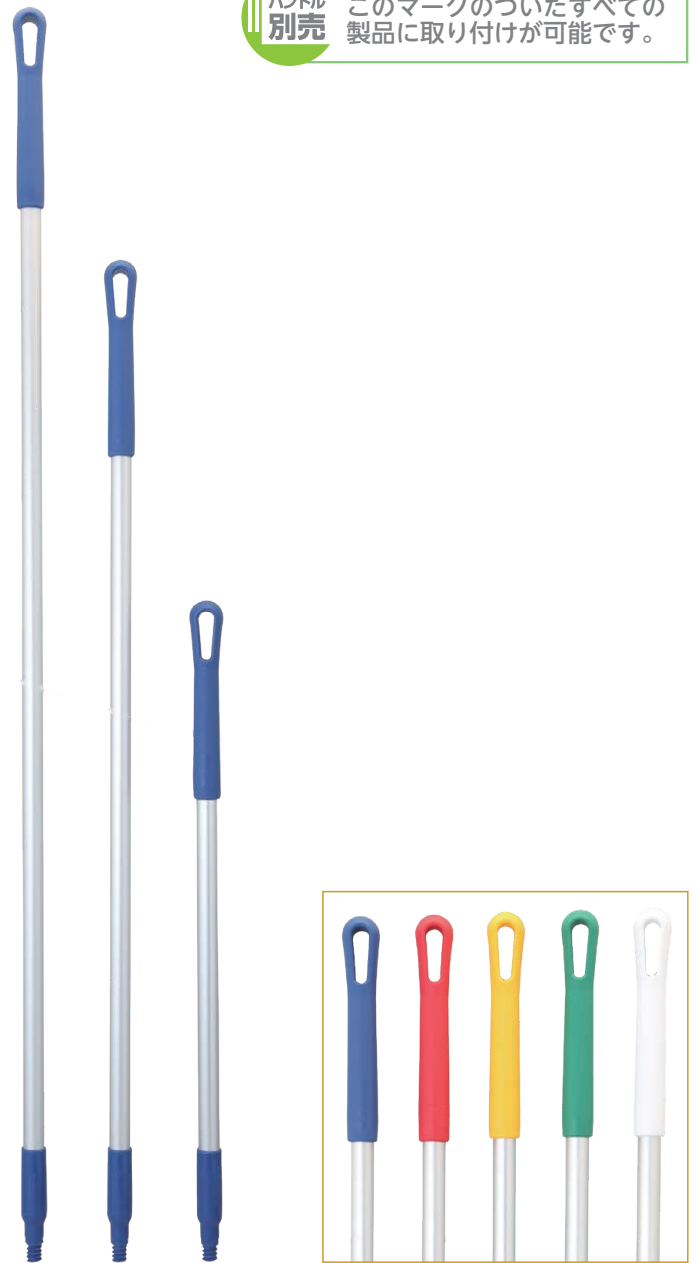
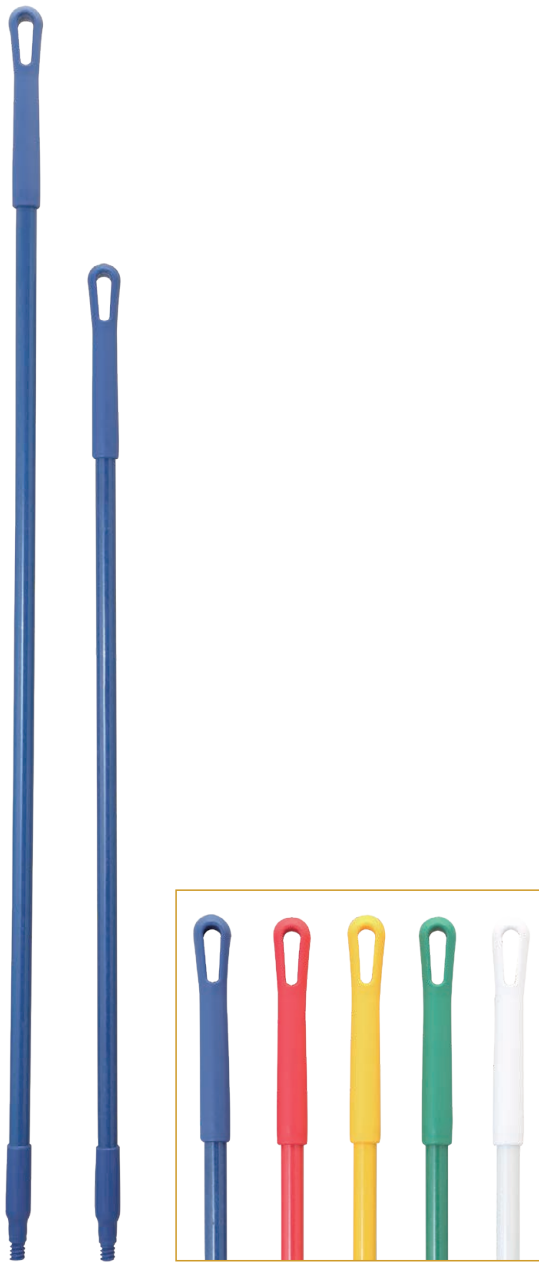

①

① グラスファイバーハンドル

HACCP 対応のスタンダードなハンドル。軽量で丈夫なグラスファイバー製です。



品番	40225EC	41225EC
サイズ	長さ 1524mm	長さ 1219mm
重量	約 600g	約 490g
素材	柄：グラスファイバー グリップ/ジョイント：ポリプロピレン	
カラー	14 05 04 09 02 <small>ブルー レッド イエロー グリーン ホワイト</small>	

②

② アルミハンドル

より軽量のアルミニウム製のハンドル。耐熱温度：100℃



品番	40226EC	40216EC	40246EC
サイズ	長さ 1524mm	長さ 1219mm	長さ 762mm
重量	約 540g	約 455g	約 315g
素材	柄：アルミニウム グリップ/ジョイント：ポリプロピレン		
カラー	14 05 04 09 02 <small>ブルー レッド イエロー グリーン ホワイト</small>		

注意

- グラスファイバー製のハンドルは、表面に傷がついたら使用を中止し、新しいものをご使用ください。そのまま使用を続けると、グラスファイバーの繊維が剥離して、手を負傷したり、繊維破片の異物混入につながる恐れがあります。
- アルミニウム製のハンドルは、酸・塩素系の溶液に触れないようにご使用ください。変形、劣化の恐れがあります。
- ハンドル製品の長さは、カタログ掲載のサイズより、± 30mm以内の許容範囲がございます。同品番の製品でもサイズが多少異なる場合がございますので、予めご了承ください。

ハンドル別売 このマークのついたすべての製品に取り付けが可能です。



③

③アルミ伸縮ハンドル
伸縮可能なアルミニウム製の軽量ハンドルです。

品番	36540800
サイズ	長さ 1370～2440mm
重量	約 600g
素材	柄：アルミニウム グリップ/ジョイント：ポリプロピレン



④

**④ピザオーブン用ブラシ
ウッドハンドル**
高熱に強く、オーブン内の使用に適しています。

品番	4027500
サイズ	長さ 1016mm
重量	約 240g
素材	柄：ウッド ジョイント：メタル



さびにくいアルミニウム製のラックです。



ブラシラック



品番	40735
サイズ	縦 35mm 横 432mm
素材	アルミニウム
カラー	14 05 04 09 00 ブルー レッド イエロー グリーン シルバー
用途	ブラシ 10 個の保管

※壁への取付方法は、2カ所ビス止め(同梱)です。



ブルームホルダー

ハンドルの収納が簡単にできるローラー式ホルダーのラックです。

品番	4073100
サイズ	縦 73mm×横 457mm
素材	ABS樹脂/ゴム
カラー	ブラック
用途	ハンドル 3本、 ブラシ 1 個の保管

※壁への取付方法は、4カ所ビス止め(同梱)です。

注意

●アルミ伸縮ハンドルは、スウィベルデッキブラシ(品番:3638831EC)、配管ブラシU型(品番:41100EC)に取り付けることができません。

ハンドブラシ

ハンドルブラシ

パウダーブラシ

チューブ・パイプブラシ

床ブラシ

スクイジー

多目的ブラシ

ハンドル

フードサービス

アクセサリ

FOOD SERVICE フードサービス

ハンドブラシ

ハンドルブラシ

パウダーブラシ

チューブ・パイプブラシ

床ブラシ

スクイジー

多目的ブラシ

ハンドル

フードサービス

アクセサリ

ジャー、ボトル、グラスなど、開口部の狭い食器の洗浄に適しています。

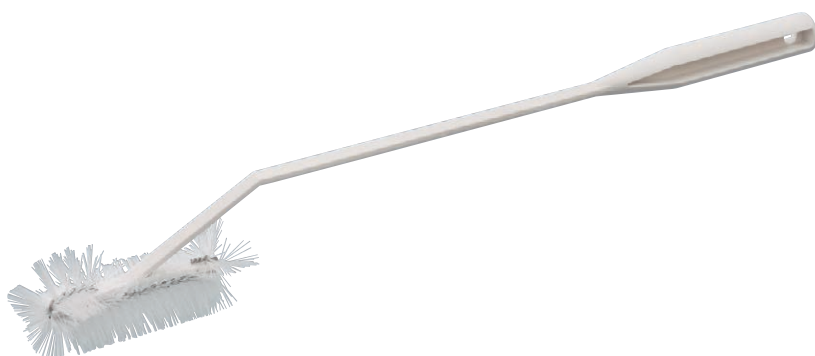

ブラシ部分はやわらかいナイロン
※開口部の直径が 3cm 以上の
ボトルでご使用いただけます。

ワインボトルブラシ

品番	4041500
サイズ	全長 419mm 直径 44mm ブラシ部長さ 114mm
毛丈	45mm
線径	0.35mm
素材	毛：ナイロン
毛質	ソフト毛、クリンプ加工*
カラー	ホワイト
用途	ジャー、ボトル、グラスなど、 開口部の狭い食器の洗浄



食器などの落ちにくい汚れを取るためのブラシです。
毛は、水が飛び散りにくい構造になっています。



ディッシュブラシ

品番	4041300
サイズ	全長 304mm 直径 69mm ブラシ部長さ 101mm
毛丈	25mm
線径	0.35mm
素材	毛：ポリエステル
毛質	ソフト毛
カラー	ホワイト
用途	食器洗浄機に入れる前の 食器の予洗に



V型のソフトなポリエステル毛は、ホットドッグローラーと
その接続部を効率的に洗浄します。



ホットドッグローラーブラシ

品番	4116900
サイズ	全長 609mm 直径 58mm ブラシ部長さ 101mm
毛丈	10～18mm
線径	0.3mm
素材	毛：ポリエステル
毛質	ソフト毛
カラー	ホワイト
用途	ホットドッグローラーのグリル 部分に付着した脂の除去



*クリンプ加工：ウェーブ状の毛質

底部の吸盤をシンクに固定し、ブラシに洗剤をつけ、
ガラスの内外を同時に洗浄することができます。



ツイン
タンブラー1つを逆さにし、どちらかのブラシにガラスの底が当たるようにセットして手で回して洗います。

トリプル
2個同時に両手を使って洗うことができます。

グラスウォッシャー

	ツイン	トリプル
品番	4046003	4046103
サイズ	高さ 203mm ブラシ部：長さ 152mm 直径 73mm	
	底部：幅 190mm 奥行 102mm	底部：幅 238mm 奥行 102mm
毛丈	28mm	
線径	0.3mm	
素材	毛：ポリエステル	
毛質	ソフト毛、クリンプ加工*	
用途	ガラスの洗浄	



クリンプ加工されたワイヤー素材の毛とスクレーパーで、
ピザオーブンの焦げ、さび、炭などを簡単に取り除けます。



III ハンドル別売

ピザオーブン用ブラシ ヘッド

		ワイド
品番	4029100	4029300
サイズ	幅 215mm 高さ 107mm	幅 254mm 高さ 88mm
	毛丈 31mm	
線径	0.3mm	
素材	毛：真鍮	
	スクレーパー：ステンレス (4029100) アルミニウム (4029300)	
	ボディ：ウッド	
毛質	ハード毛、クリンプ加工*	
用途	高温下のオーブン内部の清掃	

※ヘッドのみ。
別売のハンドル(4027500)が必要です。

ピザオーブン用ブラシ ウッドハンドル

品番	4027500
サイズ	長さ 1016mm
素材	ハンドル：ウッド、ジョイント：メタル



ウッドハンドル
ピザオーブン用ブラシ ヘッド
専用のハンドルです。

*クリンプ加工：ウェーブ状の毛質

ハンドブラシ

ハンドルブラシ

パウダーブラシ

チューブ・パイプブラシ

床ブラシ

スクイジー

多目的ブラシ

ハンドル

フードサービス

アクセサリ

ACCESSORIES アクセサリー

ハンドブラシ

ハンドルブラシ

パウダーブラシ

チューブ・パイプブラシ

床ブラシ

スクイジー

多目的ブラシ

ハンドル

フードサービス

アクセサリ

大きめのクロスは、シンク、機器周辺の拭き掃除、拭き上げなど、幅広くお使いいただけます。



テリー織り（ループ状）で吸収性にすぐれています。4辺ほつれ防止加工が施してあります。



マイクロファイバークロス

品番	36334				
サイズ	縦 406mm 横 406mm				
素材	80%ポリエステル、 20%ポリアミド				
カラー	14 ブルー	05 レッド	04 イエロー	09 グリーン	02 ホワイト
用途	機器周辺の拭き掃除、掃除後の水分拭き上げ				



品名索引

ア			ソフトカウンターブラシ	12	ピザオープン用ブラシ ヘッド	29
アイロンハンドルブラシ	7	タ			フライヤーブラシ	15
アルミ伸縮ハンドル	27	耐熱フライヤーブラシ	15	ブラシラック	27	
アルミハンドル	26	タイルブラシ	24	ブルームホルダー	27	
アングルブルーム (先割れあり)	19	タップラインブラシ	14	フロアスウィープ	18	
アングルブルーム (先割れなし)	19	タンクケトルブラシ	23	フロアスクイジー	21	
アングルデッキブラシ	20	チューブブラシ	14	フロアスクイジー 2 枚刃	21	
ウォールブラシ	24	ディスペンサーブラシ	14	フロアスクレーパー	21	
カ			ディッシュブラシ	28	フロアブルーム	18
カウンターブラシ	12	デュアルアングルデッキブラシ	20	マ		
カッティングボードブラシ	7	ナ			ホットドッグローラーブラシ	28
グラスウォッシャー	29	ネイルブラシ	8	ボトルブラシ M	10	
グラスファイバーハンドル	26	ネイルブラシ S	8	ボトルブラシ L	10	
グリルブラシ (平型)	22	ネイルブラシキット	8	ラ		
グリルブラシ (丸型)	22	ハ			マイクロファイバークロス	30
コイルブラシ	15	配管ブラシ U 型	25	ミキサーブラシ	11	
サ			パイプブラシ	16・17	ミキサーブラシ (毛長タイプ)	11
シリンダーブラシ	23	パウダーブラシ (平型)	13	ミキサーブラシワイド	11	
スウィベルパッドホルダー	25	パウダーブラシ (丸型)	13	ワ		
スウィベルデッキブラシ	20	ハードスクラブパッド	25	ロングハンドルブラシ	9	
スクラッチブラシ (ステンレス)	22	ハンドブルーム	12	ワインボトルブラシ	28	
スクラッチブラシ (ナイロン)	22	ハンドルブラシ	9	ワンドブラシ	13	
スポットブラシ	9	ピザオープン用ブラシ ウッドハンドル	27・29			

品番索引

品番	品番	品番	品番
3621123 12	40043EC 23	4039402 13	4110500 16・17
3623900 8	40050EC 24	4041300 28	4110900 16・17
36334 30	4011005 15	4041500 28	4111000 16・17
3638831EC 20	4011105 15	40422EC 20	4111400 16・17
36538014 25	4011205 15	40423EC 20	4113100 16・17
36540800 27	4011400 22	4046003 29	4114000 16・17
36567 21	4011500 22	4046103 29	4115800 16・17
36568 21	4015000 15	40480EC 12	4116000 16・17
36867EC 19	4015200 15	4048100 12	4116400 16・17
36868EC 19	4015400 16・17	40501EC 9	4116900 28
40000EC 10	4015500 14	40521EC 7	4117602 16・17
40001EC 10	4015600 14	40541EC 9	4118002 16・17
40004C 11	4015700 14	4067200 22	41198EC 13
4000402 11	4017600 16・17	4067300 16・17	41225EC 26
40005C 11	4018002 14	4067400 22	41323EC 24
4000502 11	40216EC 26	4067500 22	41395EC 9
40006C 11	40225EC 26	4072500 25	41567 21
4000602 11	40226EC 26	4073100 27	41568 21
40007C 11	40246EC 26	40735 27	4161900 21
4000702 11	4027500 27・29	4100200 23	41890EC 18
4001002 11	4029100 29	4104500 23	41891EC 18
40020EC02 8	4029300 29	41082EC 19	45014 18
40021EC02 8	4039002 13	41083EC 19	45016 18
40024EC 7	40391 13	41100EC 25	
4002700 22	40392 13	4110100 16・17	
40041EC 23	40393 13	4110200 16・17	

カーライルブラシ 使用上のご注意

<ご使用にあたって>

- 1) バーコードシールをとりごき、ブラシを十分に洗浄してからご使用ください。
- 2) 使用後は、ブラシについたゴミや汚れを取り除き、熱湯、除菌剤、オートクレーブなどを使用してきれいに洗浄してください。除菌剤は使用用途に応じた濃度を守ってください。
- 3) 次亜塩素酸ナトリウムを含む洗剤や強酸性の薬剤などを使用した場合は、使用後に十分な水洗いを行ってください。
- 4) 洗浄後は、ブラシを乾燥させるためにラックやホルダーに掛けて保管することをおすすめします。
- 5) 本製品は食品に触れることを想定した製品ではありません。直接食品に触れるような用途でのご使用はおすすめしません。

<ブラシ交換時期の目安>

以下の点が確認された場合は、ブラシの交換をおすすめします。交換することにより、異物混入の可能性を軽減できます。

- 1) 毛が摩耗したり、切れそうだったり、毛先にほつれや割れ、切れが見られた場合
- 2) 毛、ボディ、柄の部分が色あせた場合
- 3) 使用中に毛が何かに挟まり、他の毛と比べて飛び出た状態になった場合
- 4) 使用中にブラシが何かに接触し、ボディや柄が割れたり、ひびが入ったり、欠けたりした場合

※上記の状態が確認できなくても、長期間使用したブラシは交換をおすすめします。カーライルブラシの毛は一束を金具で留め、抜けにくい構造になっていますが、長時間の使用により毛が摩耗、劣化して、束ねた部分に緩みが生じ、毛が抜けやすくなる危険性があります。そのため、使用状況、頻度、環境、使用する洗浄剤を考慮のうえ、お客様自身でブラシの状態を確認しながら、交換時期の規定を設けていただくことをおすすめします。

警告

本製品は必ず機械を停止させてから使用してください。稼働中の機械にブラシやハンドルが挟まると、作業者が巻き込まれたり、機械が故障したりする恐れがあります。お守りいただけない場合、死亡または重症を負う危険性があります。

注意

- 製品に無理な力を加えないでください（柄をてこの原理で使用するなど）。製品が破損し、異物混入につながる恐れがあります。
- もしブラシの毛を機械や道具類に挟んでしまった場合は、無理な力を加えないようにして抜いてください。無理に抜こうとすると、ブラシの毛が切れ、異物混入につながる恐れがあります。
- 洗浄時にお湯を使う際は、お湯の跳ね返りやホースに残ったお湯でやけどをしないようご注意ください。
- 火気の近くで使用しないでください。また、耐熱温度を守ってご使用ください。製品が変形する恐れがあります。
- グラスファイバー製のハンドルは、表面に傷がついたら使用を中止し、新しいものをご使用ください。そのまま使用を継続すると、グラスファイバーの繊維が剥離して、手を負傷したり、繊維破片の異物混入につながる恐れがあります。
- アルミニウム製のハンドルは、酸・塩素系の溶液に触れないようにご使用ください。変形、劣化の恐れがあります。
- ブラシの毛やボディは、紫外線により変色、劣化の恐れがあります。
- 製品本来の目的以外の用途には使用しないでください。

製造元

CFS Brands, LLC (米国)

CFSBRANDS

輸入発売元

エー・エム・プロダクツ株式会社

〒154-0011 東京都世田谷区上馬 2-14-1 横溝ビル 8F

TEL.03-5481-9001(代) FAX.03-5481-9004

東京本社／札幌営業所／仙台営業所／名古屋営業所

大阪営業所／広島営業所／福岡営業所

URL : <https://www.ampro.co.jp>

お問い合わせ・ご用命は

CA-CL03-2209